

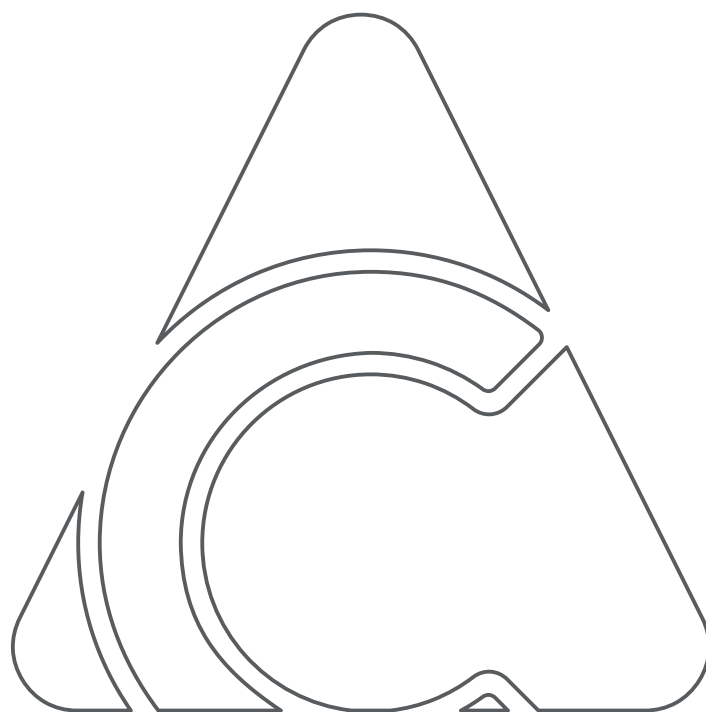

...your **access** to the highest level of **hygiene**

Аксессуары систем мойки



2017 КАТАЛОГ

CleanAccess Ltd является польской компанией созданной в 2015 году, молодыми и динамичными людьми, которые хотят дать вам продукты самого высокого качества, продукты, которые отвечают вашим требованиям.

Говоря «ваши требования» мы имеем в виду самые строгие требования рынка с точки зрения гигиены и безопасности производимой пищи. Наша цель заключается в комплексном снабжении пищевых предприятий, которые пользуются Центральной системой пенной мойки (до 25 бар) и Системой мойки низкого давления. В нашем предложении сможете найти комплексные линейки продуктов из нержавеющей стали, между прочим: быстросъемные соединения, барабаны, насадки, форсунки, краны, пистолеты, но также аксессуары из резины, тефлона и пластмассы: шланги, защиты для шлангов, быстросъемов, форсунок и много, много других. Все наши аксессуары спрктированы и произведены с учётом предоставления эффективного ополаскивания, нанесения пены и дезинфекции.

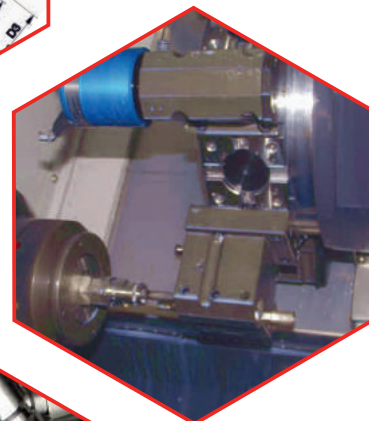
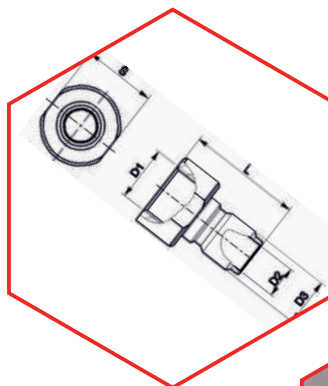

Приглашаем познакомиться с полным предложением и найти **...your access** to the highest level of **hygiene**



Содержание

НОВИНКИ 2017

Центральная система мойки (до 25бар)

Шланги в цветовой кодировке ULTRA HYGIENIC®	10-15
Соединительные шланги ULTRA HYGIENIC®	16
Соединения из нержавеющей стали	17-19
Пистолеты и краны	20-21
Насадки	22-27

Система мойки низкого давления

Шланги низкого давления	28-29
Соединения из нержавеющей стали	30-32
Пистолеты.....	33-34

Барабаны из нержавеющей стали

Вешалки из нержавеющей стали.....

Аксессуары

Обозначение символов

Центральная система мойки
(до 25бар)

Система мойки
низкого давления

Длина

Диаметр

Вход

Выход

Толщина стенки
шланга

Резьба

Материал

Температура

Ёмкость барабана

Угол/Поток

Ополаскивание

Нанесение
пены

Дезинфекция

Максимальное
давление

Доступные цвета

Синий шланг/Синяя защита
- добавьте ,B' к коду продукта

Красный шланг/Красная защита
- добавьте ,R' к коду продукта

Жёлтый шланг/Жёлтая защита
- добавьте ,Y' к коду продукта

Зелёный шланг/Зелёная защита
- добавьте ,G' к коду продукта

Дополнительная
информация

Угол насадки

Антибактериальные
свойства

B

Синий цвет - добавьте ,B'
к коду продукта

R

Красный цвет - добавьте ,R'
к коду продукта

Y

Жёлтый цвет - добавьте ,Y'
к коду продукта

G

Зелёный цвет - добавьте ,G'
к коду продукта

W

Белый цвет - добавьте ,W'
к коду продукта













Распаковка
невозможна

Распаковка
возможна













kg

Вес













New 1. Шланг Ultra Hygienic® 1,5м с прессованными фитингами из нер. стали, MIX резьба 1/2" Индекс 01.01.015.12

  	 ПВХ, Полиэстер, Нер. сталь, Тефлон	 - 10°C - 70 °C	 600г
	 1/2"	 5мм	 вн/нар
	 1,5м	 50бар	













New 2. Шланг Ultra Hygienic® 2м с прессованными фитингами из нер. стали, наружная резьба 1/2" Индекс 01.01.02.01

  	 ПВХ, Полиэстер, Нер. сталь, Тефлон	 - 10°C - 70 °C	 900г
	 1/2"	 5мм	 Наружная
	 2м	 50бар	













New 3. Шланг Ultra Hygienic® 2м с прессованными фитингами из нер. стали, внутренняя резьба 1/2" Индекс 01.01.02.02

  	 ПВХ, Полиэстер, Нер. сталь, Тефлон	 - 10°C - 70 °C	 900г
	 1/2"	 5мм	 Внутренняя
	 2м	 50бар	

New 4. Шланг Ultra Hygienic® 2м с прессованными фитингами из нер. стали, MIX резьба 1/2" Индекс 01.01.02.12

  	 ПВХ, Полиэстер, Нер. сталь, Тефлон	 - 10°C - 70 °C	 900г
	 1/2"	 5мм	 нар/вн
	 2м	 50бар	

New 5. Шланг Ultra Hygienic® 3м с прессованными фитингами из нер. стали, MIX резьба 1/2" Индекс 01.01.03.12

  	 ПВХ, Полиэстер, Нер. сталь, Тефлон	 - 10°C - 70 °C	 1 300г
	 1/2"	 5мм	 нар/вн
	 3м	 50бар	

Новинки

New 6. Прессованный наконечник из нержавеющей стали, наружная резьба 3/4"

Индекс 03.34.01.01

new



Нержавеющая сталь	20
300бар	200г
3/4"	Наружная

New 7. Прессованный наконечник из нержавеющей стали, внутренняя резьба 3/4"

Индекс 03.34.01.02

new



Нержавеющая сталь	20
300бар	220г
3/4"	Внутренняя

New 8. Пистолет для ЦСМ с задержкой выключения

Индекс 02.01.20.10

new



Нержавеющая сталь, Пластмасса	100 °C
60бар	1/2" Поворотное соединение
120л/мин	1/2" - вн поворотное соединение
	752г

New 9. Кран из нержавеющей стали 1/2" с защитой из нержавеющей стали

Индекс 02.01.01.12

new



Нержавеющая сталь	150 °C
60бар	1/2" Внутренняя
80л/мин	1/2" Внутренняя
	430г

New 10. Приёмный лоток из нерж. стали для корзины под канистру

Индекс 05.10.00.00

new



Нержавеющая сталь	
3 000г	
330x150x270 мм	Подходит к: 05.04.00.01, 05.04.00.02, 05.04.00.03, 05.04.00.04

New 11. Корзина из нержавеющей стали под канистру 5л

Индекс 05.04.05.01

new



Нержавеющая сталь

260x230x130 мм

530г

New 12. Корзина из нержавеющей стали под канистру 10л

Индекс 05.04.10.01

new



Нержавеющая сталь

320x240x210 мм

980г

New 13. Антибактериальная защита для пенной форсунки

Индекс 07.07.01.02



ULTRA HYGIENIC®

Антибактериальный полипропилен

20мм



14г



new soon

New 14. Антибактериальная защита для форсунки

Индекс 07.07.01.01

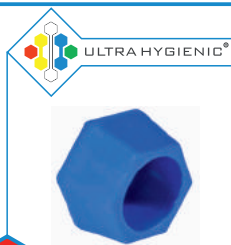

ULTRA HYGIENIC®

Антибактериальный полипропилен

14мм



9г



new

New 15. Защита из нержавеющей стали для форсунки

Индекс 07.00.01.01



ULTRA HYGIENIC®

Нержавеющая сталь

14мм

46г

new

New 16. Всасывающий фильтр 6мм

Индекс 08.00.00.00

new



Нержавеющая сталь

6мм

Съемное ситечко
Индекс 08.01.00.00

34г

New 17. Всасывающий фильтр 1/4" наружная резьба

Индекс 08.00.00.01

new



Нержавеющая сталь

1/4" вн

Съемное ситечко
Индекс 08.01.00.00

40г

New 18. Ситечко из нержавеющей стали

Индекс 08.01.00.00

new



Нержавеющая сталь

18мм

Подходит к:
Индекс: 08.00.00.00, 08.00.00.01

<1г

New 19. Всасывающая насадка

Индекс 08.01.00.02

new



Нержавеющая сталь

500мм

Соединение 6мм

Всасывающий фильтр
в комплекте

312г

New 20. Всасывающая насадка со шлангом

Индекс 08.02.01.00

new



Нержавеющая сталь,
ПВХ

500мм + 1 000мм шланг

420г

Всасывающий фильтр
в комплекте

New 21. Всасывающий шланг



Индекс 08.01.01.01

new



-  ПВХ

-  110г/1м

-   

New 22. Всасывающий шланг с фильтром

Индекс 08.01.01.02

new





-  ПВХ,
Нержавеющая сталь

-  1 500мм

-  150г

-  Всасывающий фильтр
в комплекте

-   

New 23. Обратный клапан из нержавеющей стали

Индекс 08.00.01.00

new





-  Нержавеющая сталь

-  Соединение 6мм

-  21г

-  1/4" нар

-  Доступно тоже
 1/4" нар  1/4"нар [24.Индекс: 08.01.01.02](#)

New 25. Бампер для шланга 1/2"

Индекс 07.10.02.02

new



-  Полипропилен

-  1/2"

-  60г

New 26. Удлинительный ниппель из нержавеющей стали

Индекс 09.02.01.02

new



-  Нержавеющая сталь

-  1/2" нар

-  1/2" вн

-  45г

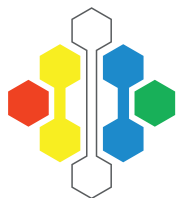

ULTRA HYGIENIC®

Шланг ULTRA HYGIENIC®

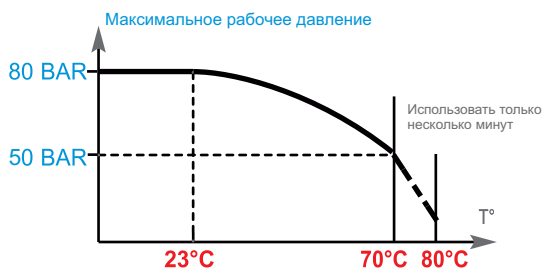
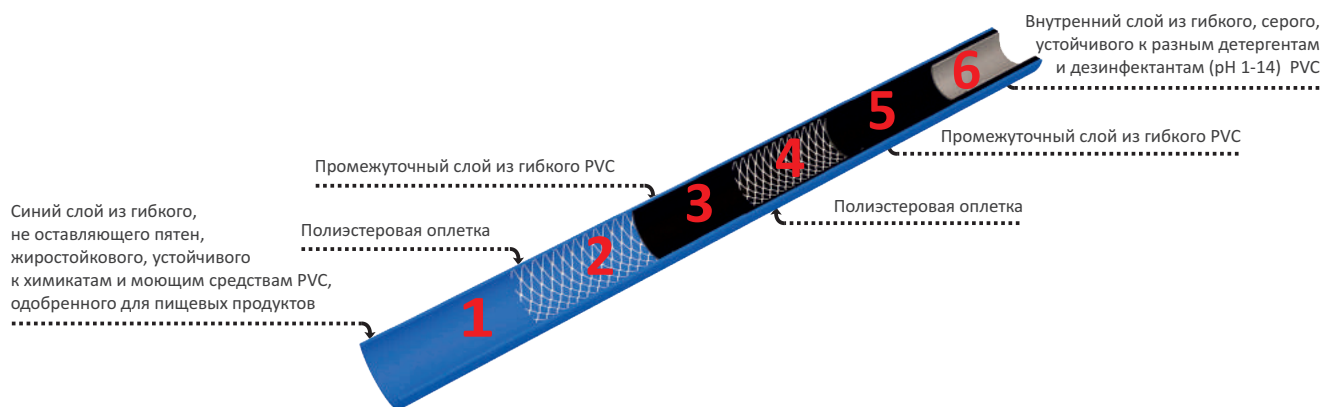

Шестислойный дизайн

Наружная поверхность не оставляющая пятен, устойчива к животным и растительным жирам, а также химическим средствам.

Двойная текстильная оплётка

Доступен в 4 цветах во избежание перекрёстного загрязнения

Отличная устойчивость к перегибам

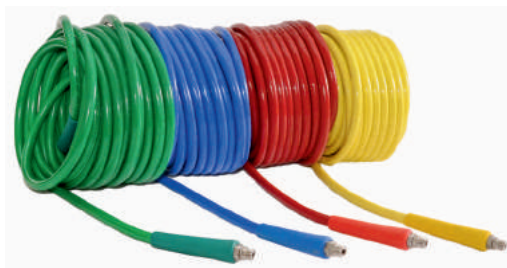

(EU) № 10/2011

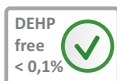

CleanAccess удостоверяет, что Шланг Ultra Hygienic® разработан в соответствии с Регламентом ЕС (ЕС) № 10/2011 для контакта с пищевыми продуктами.

CleanAccess удостоверяет, что Шланг Ultra Hygienic® разработан в соответствии с ISO 9001: 2008.



1. Шланг ULTRA HYGIENIC® - 100м

Индекс 01.01.00.00



ПВХ, Полиэстер

- 10°C - 70 °C

1/2"

5мм

33 000г

100м

50бар



2. Шланг ULTRA HYGIENIC® 15м с прессованными фитингами из нер. стали, наружная резьба 1/2"

Индекс 01.01.15.01



ПВХ, Полиэстер, Резина, Нер. сталь, Тефлон

- 10°C - 70 °C

5 000г

1/2"

5мм

Наружная

15м

50бар



3. Шланг ULTRA HYGIENIC® 15м с прессованными фитингами из нер. стали, внутренняя резьба 1/2"

Индекс 01.01.15.02



ПВХ, Полиэстер, Резина, Нер. сталь, Тефлон

- 10°C - 70 °C

5 000г

1/2"

5мм

Внутренняя

15м

50бар



4. Шланг ULTRA HYGIENIC® 15м с вращающимися фитингами из нер. стали, наружная резьба 1/2"

Индекс 01.01.15.03



ПВХ, Полиэстер, Резина, Нер. сталь, Тефлон

- 10°C - 70 °C

5 000г

1/2"

5мм

Наружная

15м

50бар



5. Шланг ULTRA HYGIENIC® 15м с вращающимися фитингами из нер. стали, внутренняя я резьба 1/2"

Индекс 01.01.15.04



ПВХ, Полиэстер, Резина, Нер. сталь, Тефлон

- 10°C - 70 °C

5 000г

1/2"

5мм

Внутренняя

15м

50бар





6. Шланг ULTRA HYGIENIC® 20м с прессованными фитингами из нер. стали, наружная резьба 1/2"

Индекс 01.01.20.01



ПВХ, Полиэстер, Резина, Нер. сталь, Тефлон

-10°C - 70 °C

7 000г

1/2"

5мм

Наружная

20м

50бар



7. Шланг ULTRA HYGIENIC® 20м с прессованными фитингами из нер. стали, внутренняя резьба 1/2"

Индекс 01.01.20.02



ПВХ, Полиэстер, Резина, Нер. сталь, Тефлон

-10°C - 70 °C

7 000г

1/2"

5мм

Внутренняя

20м

50бар



8. Шланг ULTRA HYGIENIC® 20м с вращающимися фитингами из нер. стали, наружная резьба 1/2"

Индекс 01.01.20.03



ПВХ, Полиэстер, Резина, Нер. сталь, Тефлон

-10°C - 70 °C

7 000г

1/2"

5мм

Наружная

20м

50бар



9. Шланг ULTRA HYGIENIC® 20м с вращающимися фитингами из нер. стали, внутренняя резьба 1/2"

Индекс 01.01.20.04



ПВХ, Полиэстер, Резина, Нер. сталь, Тефлон

-10°C - 70 °C

7 000г

1/2"

5мм

Внутренняя

20м

50бар





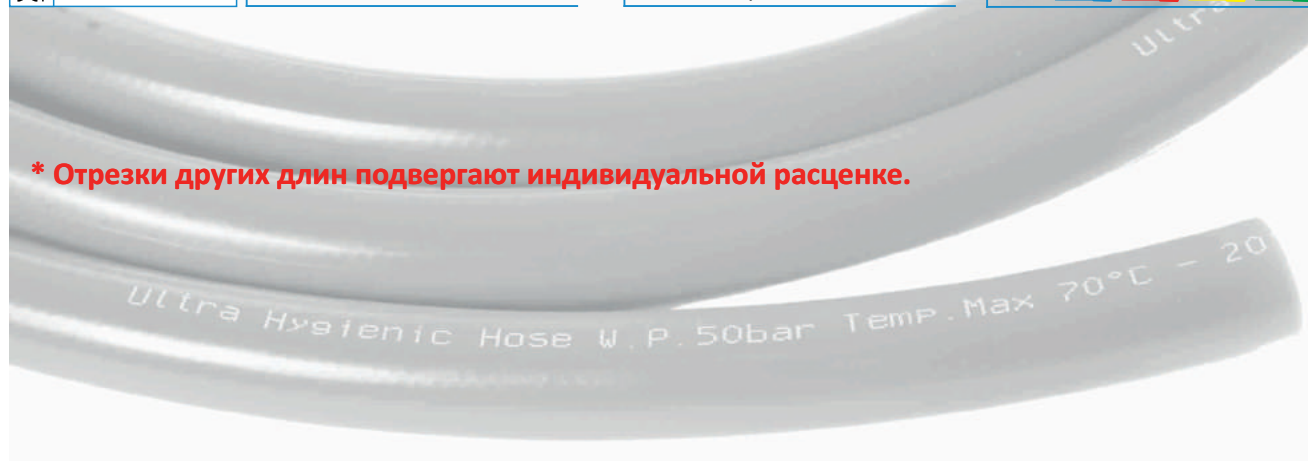









*** Отрезки других длин подвергают индивидуальной расценке.**

















10. Шланг Ultra Hygienic® 25м с прессованными фитингами из нер. стали, наружная резьба 1/2"

Индекс 01.01.25.01

  	 ПВХ, Полиэстер, Резина, Нер. сталь, Тефлон	 - 10°C - 70 °C	 8 400г
	 1/2"	 5мм	 Наружная
	 25м	 50бар	













11. Шланг Ultra Hygienic® 25м с прессованными фитингами из нер. стали, внутренняя резьба 1/2"

Индекс 01.01.25.02

  	 ПВХ, Полиэстер, Резина, Нер. сталь, Тефлон	 - 10°C - 70 °C	 8 400г
	 1/2"	 5мм	 Внутренняя
	 25м	 50бар	











12. Шланг Ultra Hygienic® 25м с вращающимися фитингами из нер. стали, наружная резьба 1/2"

Индекс 01.01.25.03

  	 ПВХ, Полиэстер, Резина, Нер. сталь, Тефлон	 - 10°C - 70 °C	 8 400г
	 1/2"	 5мм	 Наружная
	 25м	 50бар	





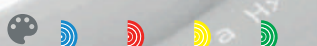







13. Шланг Ultra Hygienic® 25м с вращающимися фитингами из нер. стали, внутренняя резьба 1/2"

Индекс 01.01.25.04

  	 ПВХ, Полиэстер, Резина, Нер. сталь, Тефлон	 - 10°C - 70 °C	 8 400г
	 1/2"	 5мм	 Внутренняя
	 25м	 50бар	

14. Шланг Ultra Hygienic® 25м с прессованными фитингами из нер. стали, MIX резьба 1/2"













Индекс 01.01.25.12

  	 ПВХ, Полиэстер, Резина, Нер. сталь, Тефлон	 - 10°C - 70 °C	 8 400г
	 1/2"	 5мм	 вн/нар
	 25м	 50бар	















15. Шланг Ultra Hygienic® 25м с вращающимися фитингами из нер. стали, МІХ резьба 1/2"

Индекс 01.01.25.34

  	 ПВХ, Полиэстер, Резина, Нер. сталь, Тефлон	 - 10°C - 70 °C	 8 400г
	 1/2"	 5мм	 вн/нар
	 25м	 50бар	













16. Шланг Ultra Hygienic® 30м с прессованными фитингами из нер. стали, наружная резьба 1/2"

Индекс 01.01.30.01

  	 ПВХ, Полиэстер, Резина, Нер. сталь, Тефлон	 - 10°C - 70 °C	 10 000г
	 1/2"	 5мм	 Наружная
	 30м	 50бар	













17. Шланг Ultra Hygienic® 30м с прессованными фитингами из нер. стали, внутренняя резьба 1/2"

Индекс 01.01.30.02

  	 ПВХ, Полиэстер, Резина, Нер. сталь, Тефлон	 - 10°C - 70 °C	 10 000г
	 1/2"	 5мм	 Внутренняя
	 30м	 50бар	



18. Шланг Ultra Hygienic® 30м с вращающимися фитингами из нер. стали, наружная резьба 1/2"

Индекс 01.01.30.03

  	 ПВХ, Полиэстер, Резина, Нер. сталь, Тефлон	 - 10°C - 70 °C	 10 000г
	 1/2"	 5мм	 Наружная
	 30м	 50бар	

19. Шланг Ultra Hygienic® 30м с вращающимися фитингами из нер. стали, внутренняя резьба 1/2"

Индекс 01.01.30.04

  	 ПВХ, Полиэстер, Резина, Нер. сталь, Тефлон	 - 10°C - 70 °C	 10 000г
	 1/2"	 5мм	 Внутренняя
	 30м	 50бар	



20. Шланг Ultra Hygienic® 30м с прессованными фитингами из нер. стали, MIX резьба 1/2"

Индекс 01.01.30.12



ПВХ, Полиэстер, Резина,
Нер. сталь, Тефлон

-10°C - 70 °C

10 000г

1/2"

5мм

вн/нар

30м

50бар



21. Шланг Ultra Hygienic® 30м с вращающимися фитингами из нер. стали, MIX резьба 1/2"

Индекс 01.01.30.34

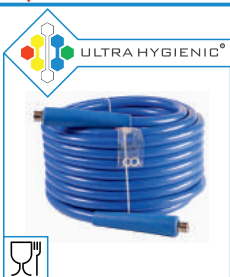

ПВХ, Полиэстер, Резина,
Нер. сталь, Тефлон

-10°C - 70 °C

10 000г

1/2"

5мм

вн/нар

30м

50бар



* Отрезки других длин подвергают индивидуальной расценке.

Ultra Hygienic Hose W.P. 50bar Temp. Max 70°C - 20



22. Шланг Ultra Hygienic® 1,5м с прессованными фитингами из нер. стали, наружная резьба 1/2"

Индекс 01.01.015.01



ПВХ, Полиэстер, Нер. сталь, Тефлон	- 10°C - 70 °C	600г
1/2"	5мм	Наружная
1,5м	50бар	

23. Шланг Ultra Hygienic® 1,5 м с прессованными фитингами из нер. стали, внутренняя резьба 1/2"

Индекс 01.01.015.02



ПВХ, Полиэстер, Нер. сталь, Тефлон	- 10°C - 70 °C	600г
1/2"	5мм	Внутренняя
1,5м	50бар	

24. Шланг Ultra Hygienic® 3м с прессованными фитингами из нер. стали, наружная резьба 1/2"

Индекс 01.01.03.01



ПВХ, Полиэстер, Нер. сталь, Тефлон	- 10°C - 70 °C	1 300г
1/2"	5мм	Наружная
3м	50бар	

25. Шланг Ultra Hygienic® 3м с прессованными фитингами из нер. стали, внутренняя резьба 1/2"

Индекс 01.01.03.02



ПВХ, Полиэстер, Нер. сталь, Тефлон	- 10°C - 70 °C	1 300г
1/2"	5мм	Внутренняя
3м	50бар	

* Отрезки других длин подвергают индивидуальной расценке.



Соединительные шланги

см. стр. 4



26. Быстросъемное соединение «папа», внутренняя резьба 1/4"

Индекс 03.01.02.14



Нержавеющая сталь	54г
300бар	20
1/4"	Внутренняя

27. Быстросъемное соединение «папа», наружная резьба 1/2 "

Индекс 03.01.01.12



Нержавеющая сталь	94г
300бар	20
1/2"	Наружная

28. Быстросъемное соединение «папа», внутренняя резьба 1/2 "

Индекс 03.01.02.12



Нержавеющая сталь	79г
300бар	20
1/2"	Внутренняя

29. Быстросъемное соединение «мама», наружная резьба 1/2 "

Индекс 03.02.01.12



Нержавеющая сталь	156г
300бар	20
1/2"	Наружная

30. Быстросъемное соединение «мама», наружная резьба 1/2 " с защитой

Индекс 03.02.21.12



Нержавеющая сталь, Резина	186г	В
300бар	20	
1/2"	Наружная	



31. Быстросъемное соединение «мама», внутренняя резьба 1/2"

Индекс 03.02.02.12



Нержавеющая сталь



20



300бар



140г



1/2"



Внутренняя

32. Быстросъемное соединение «мама», внутренняя резьба 1/2" с защитой

Индекс 03.02.22.12



Нержавеющая сталь,
Резина



171г



300бар



B



1/2"



Внутренняя

33. Быстросъемное соединение «мама», наружная резьба 3/8"

Индекс 03.02.01.38



Нержавеющая сталь



20



300бар



152г



3/8"



Наружная

34. Быстросъемное соединение «мама», наружная резьба 3/8" с защитой

Индекс 03.02.21.38



Нержавеющая сталь,
Резина



180г



300бар



B



3/8"



Наружная



20



35. Вращающийся наконечник из нержавеющей стали, наружная резьба 1/2"

Индекс 03.05.01.01



Нержавеющая сталь	20
300бар	159г
1/2"	Наружная

Инструкция доступна по запросу

36. Вращающийся наконечник из нержавеющей стали, внутренняя резьба 1/2"

Индекс 03.05.01.02



Нержавеющая сталь	20
300бар	194г
1/2"	Внутренняя

Инструкция доступна по запросу

37. Прессованный наконечник из нержавеющей стали, наружная резьба 1/2"

Индекс 03.06.01.01



Нержавеющая сталь	20
300бар	134г
1/2"	наружная

38. Прессованный наконечник из нержавеющей стали, внутренняя резьба 1/2"

Индекс 03.06.01.02



Нержавеющая сталь	20
300бар	136г
1/2"	Внутренняя

39. Прессованный наконечник из нержавеющей стали, коническое уплотнение 1/2"

Индекс 03.06.01.05



Нержавеющая сталь	20
300бар	139г
1/2"	Внутренняя - коническое уплотнение

Наконечники
см. стр. 5



40. Пистолет для ЦСМ

Индекс 02.01.03.00



Нержавеющая сталь,
Пластмасса

150 °C

125бар



580г

80л/м

1/2"

Доступен тоже с поворотным соединением 41. Индекс: 02.01.03.02

42. Пистолет для ЦСМ с быстросъёмом «мама» из нержавеющей стали в резиновой защите

Индекс 02.01.03.01



Нержавеющая сталь,
Пластмасса

150 °C

125бар



760г

80л/м

1/2"

Доступен тоже с поворотным соединением 41. Индекс: 02.01.03.02

44. Пистолет для ЦСМ с задержкой выключения

Индекс 02.01.03.10



Нержавеющая сталь,
Пластмасса

150 °C

60бар



1 270г

100л.м

1/2"

Доступен тоже с поворотным соединением 41. Индекс: 02.01.03.12

46. Пистолет для ЦСМ с задержкой выключения быстросъёмом «мама» из нержавеющей стали в резиновой защите

Индекс 02.01.03.11



Нержавеющая сталь,
Пластмасса

150 °C

60бар



1 430г

100л/м

1/2"

Доступен тоже с поворотным соединением 41. Индекс: 02.01.03.13



Пистолеты
см. стр. 5



48. Кран из нержавеющей стали 1/2"

Индекс 02.00.00.00



Нержавеющая сталь

150 °C

60бар

1/2" вн

240г



80л/м

1/2" вн

Доступен тоже с плоским рычагом

49. Code: 02.00.00.01

50. Кран из нержавеющей стали 1/2" с защитой из нержавеющей стали

Индекс 02.01.01.01



Нержавеющая сталь

150 °C

60бар

1/2" нар

80л/м

1/2" вн

410г

51. Кран из нержавеющей стали 1/2" с защитой из нержавеющей стали с женским быстросъемом с защитой

Индекс 02.01.01.02



Нержавеющая сталь,
Резина

150 °C

60бар

1/2" нар

80л/м

Женский быстросъем
с защитой

590г



Краны
см. стр. 5

52. Кран из нержавеющей стали 1/2" с резиновой защитой

Индекс 02.01.02.01



Нержавеющая сталь,
Резина

95 °C

60бар

1/2" вн

510г

1/2" вн

53. Кран из нержавеющей стали 1/2" с резиновой защитой с женским быстросъемом с защитой

Индекс 02.01.02.02



Нержавеющая сталь,
Резина

95 °C

60бар

1/2" вн

700г

Женский быстросъем
с защитой



ULTRA HYGIENIC®

Антибактериальная защита для форсунки



Антибактериальные и бактериостатические свойства

Антибактериальная защита существенно влияет на процессы очистки и дезинфекции, редуцирует возможность поверхностного перекрестного загрязнения, происходящего из материала защиты.



Антибактериальный препарат Polsilver подавляет рост бактерий, в том числе кишечной палочки и золотистого стафилококка до 92,1%.

Тесты антимикробных свойств были проведены в соответствии с ISO 22196, 2011- *Измерение антибактериальной активности на поверхности пластмасс и других непористых материалов*



Концентрат производится в соответствии со следующими европейскими регламентами и правилами США:

- Регламент ЕС № 450/2009: *Активные и интеллектуальные материалы, предназначенные для контакта с пищей*
- Регламент (ЕС) № 1935/2004: *О материалах и изделиях, предназначенных для контакта с пищевыми продуктами*
- Регламент (ЕС) № 1129/2011 - *Пищевые добавки*
- *FDA - часть 184 - Непосредственные пищевые вещества в общем признаны безопасными*

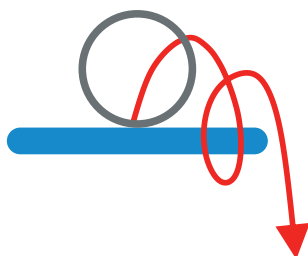

Шестиугольная форма защиты форсунки препятствует качению и случайному исчезновению



Насадки

	Ополаскивание плоским факелом	Ополаскивание игольной струей	Нанесение пены	Дезинфекция
	25°/15л/м 25°/25л/м 25°/30л/м 25°/40л/м 40°/30л/м	00°/20л/м 00°/30л/м 00°/40л/м	50°/200л/м	15°/15л/м 15°/20л/м 15°/25л/м 40°/20л/м 65°/20л/м
	70мм 500мм 700мм 900мм	70мм 500мм	70мм 220мм	70мм

*Приведенные выше параметры возможны при давлении ок. 20 бар.

Как создать индекс для нестандартной насадки?

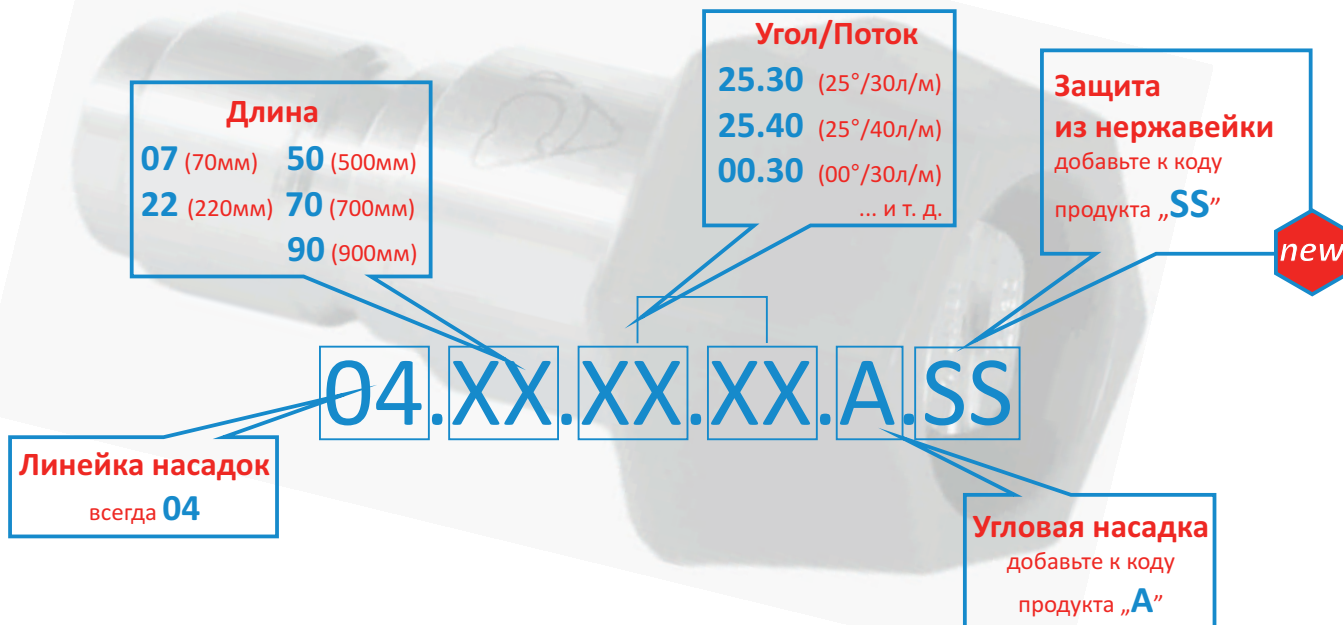

Пример:











04.70.40.30.A - Угловая насадка для ополаскивания из нерж. стали 700мм, 40°/30л/м

Если Вы заинтересованы в насадках других параметров свяжитесь с нами по электронной почте info@clean-access.com













54. Насадка из нержавеющей стали для ополаскивания 70мм, 25/30

Индекс 04.07.25.30

 		Нержавеющая сталь, Антибактериальный полипропилен	 87г	
	 25°/30л/м	 20		
	 70мм	 		
Доступна тоже с защитой из нержавеющей стали 55. Индекс: 04.07.25.30.SS				







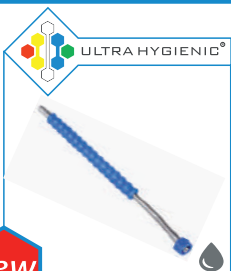

56. Насадка из нержавеющей стали для ополаскивания 500мм, 25/30

Индекс 04.50.25.30

 		Нержавеющая сталь, Антибактериальный полипропилен	 500г	
	 25°/30л/м	 20		
	 500мм	 		
Доступна тоже с защитой из нержавеющей стали 57. Индекс: 04.50.25.30.SS				











58. Угловая насадка из нерж. стали для ополаскивания 500мм, 25/30, 15°

Индекс 04.50.25.30.A

 		Нержавеющая сталь, Антибактериальный полипропилен	 500г	
	 25°/30л/м	 15°		
	 500мм	 		
Доступна тоже с защитой из нержавеющей стали 59. Индекс: 04.50.25.30.A.SS				











60. Насадка из нержавеющей стали для ополаскивания 700мм, 25/30

Индекс 04.70.25.30

 		Нержавеющая сталь, Антибактериальный полипропилен	 650г	
	 25°/30л/м	 20		
	 700мм	 		
Доступна тоже с защитой из нержавеющей стали 61. Индекс: 04.70.25.30.SS				

62. Угловая насадка из нерж. стали для ополаскивания 700мм, 25/30, 15°



Индекс 04.70.25.30.A

 		Нержавеющая сталь, Антибактериальный полипропилен	 650г	
	 25°/30л/м	 15°		
	 700мм	 		
Доступна тоже с защитой из нержавеющей стали 63. Индекс: 04.70.25.30.A.SS				







64. Насадка из нерж. стали для ополаскивания 900мм, 25/30

Индекс 04.90.25.30

 <p>ULTRA HYGIENIC®</p> <p>new</p>	Нержавеющая сталь, Антибактериальный полипропилен	 719г	
	25°/30л/м		
	900мм		
Доступна тоже с защитой из нержавеющей стали 65. Индекс: 04.90.25.30.SS			





66. Угловая насадка из нерж. стали для ополаскивания 900мм, 25/30, 15°

Индекс 04.90.25.30.A

 <p>ULTRA HYGIENIC®</p> <p>new</p>	Нержавеющая сталь, Антибактериальный полипропилен	 719г		
	25°/30л/л			15°
	900мм			 B
Доступна тоже с защитой из нержавеющей стали 67. Индекс: 04.90.25.30.A.SS				



68. Насадка из нерж. стали для ополаскивания, 70мм, 00/20

Индекс 04.07.00.20

 <p>ULTRA HYGIENIC®</p> <p>new</p>	Нержавеющая сталь, Антибактериальный полипропилен	 82г		
	00°/20л/м			20
	70мм			 G
Доступна тоже с защитой из нержавеющей стали 69. Индекс: 04.07.25.30.SS				



70. Насадка из нерж. стали для ополаскивания, 500мм, 00/20

Индекс 04.50.00.20

 <p>ULTRA HYGIENIC®</p> <p>new</p>	Нержавеющая сталь, Антибактериальный полипропилен	 550г	
	00°/20л/м		
	500мм		
Доступна тоже с защитой из нержавеющей стали 71. Индекс: 04.50.00.20.SS			

72. Насадка из нерж. стали для нанесения пены 70мм, 50/200



Индекс 04.07.50.200

 <p>ULTRA HYGIENIC®</p> <p>new soon</p>	Нержавеющая сталь, Антибактериальный полипропилен	 146г	
	50°/200л/м		
	70мм		





73. Насадка из нерж. стали для нанесения пены 220мм, 50/200

Индекс 04.22.50.200

 <p>ULTRA HYGIENIC®</p> <p>new soon</p>	Нержавеющая сталь, Антибактериальный полипропилен		
	50°/200л/м		255г
	220мм		

74. Насадка из нерж. стали для дезинфекции, 70мм, 15/20



Индекс 04.07.15.20

 <p>ULTRA HYGIENIC®</p> <p>new</p>	Нержавеющая сталь, Антибактериальный полипропилен	20	
	15°/20л/м	82г	
	70мм		

Доступна тоже с защитой из нержавеющей стали
 74. Индекс: 04.07.15.30.SS



75. Комплект насадок №1

Индекс 04.11.00.01

 <p>ULTRA HYGIENIC®</p> <p>new</p>	Нержавеющая сталь, Антибактериальный полипропилен	930г	
	500мм, 220мм, 70мм	25°/30л/м 50°/200л/м 15°/20л/м	
			



76. Комплект насадок №2

Индекс 04.11.00.02

 <p>ULTRA HYGIENIC®</p> <p>new</p>	Нержавеющая сталь, Антибактериальный полипропилен	405г	
	70мм, 70мм, 70мм	25°/30л/м 00°/20л/м 50°/200л/м	
			

77. Комплект насадок №3

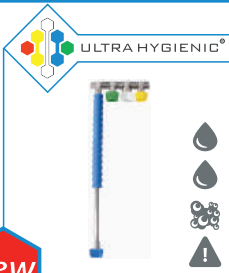
Индекс 04.11.00.03

 <p>ULTRA HYGIENIC®</p> <p>new</p>	Нержавеющая сталь, Антибактериальный полипропилен	925г	
	500мм, 70мм, 70мм, 70мм	25°/30л/м 00°/20л/м 50°/200л/м 15°/20л/м	
			



68. Держатель из нержавеющей стали для насадок – 3 поста

Индекс 04.12.00.03



 Нержавеющая сталь

 89г

 Монтажные винты
включены

69. Держатель из нержавеющей стали для насадок – 4 поста

Индекс 04.12.00.04



 Нержавеющая сталь

 115г

 Монтажные винты
включены

70. Держатель из нержавеющей стали для насадок – 3 поста

Индекс 04.12.01.03



 Нержавеющая сталь

 Место для инструкции,
инструкция на стр. 45

 250г

 Монтажные винты
включены

71. Держатель из нержавеющей стали для насадок – 4 поста

Индекс 04.12.01.04



 Нержавеющая сталь

 Место для инструкции
инструкция на стр. 45

 330г

 Монтажные винты
включены



72. Шланг низкого давления - 100м

Индекс 01.02.00.00



PVC, Полиэстер

- 15°C - 70 °C

1/2"

4мм

23 700г

100м

20бар



73. Шланг низкого давления 15м с прессованными фитингами из нержавеющей стали, наружная резьба 1/2"

Индекс 01.02.15.01



PVC, Полиэстер, Нерж. сталь, Тефлон

- 15°C - 70 °C

3 823г

1/2"

4мм

Наружная

15м

20бар



74. Шланг низкого давления 15м с прессованными фитингами из нержавеющей стали, внутренняя резьба 1/2"

Индекс 01.02.15.02



PVC, Полиэстер, Нерж. сталь, Тефлон

- 15°C - 70 °C

3 827г

1/2"

4мм

Внутренняя

15м

20бар



75. Шланг низкого давления 20м с прессованными фитингами из нержавеющей стали, наружная резьба 1/2"

Индекс 01.02.20.01



PVC, Полиэстер, Нерж. сталь, Тефлон

- 15°C - 70 °C

5 008г

1/2"

4мм

Наружная

20м

20бар



76. Шланг низкого давления 20м с прессованными фитингами из нержавеющей стали, внутренняя резьба 1/2"

Индекс 01.02.20.02



PVC, Полиэстер, Нерж. сталь, Тефлон

- 15°C - 70 °C

5 012г

1/2"

4мм

Внутренняя

20м

20бар





77. Шланг низкого давления 25м с прессованными фитингами из нержавеющей стали, наружная резьба 1/2"

Индекс 01.02.25.01



PVC, Полиэстер, Нерж. сталь, Тефлон

-15°C - 70°C

6 193г

1/2"

4мм

Наружная

25м

20бар



78. Шланг низкого давления 25м с прессованными фитингами из нержавеющей стали, внутренняя резьба 1/2"

Индекс 01.02.25.02



PVC, Полиэстер, Нерж. сталь, Тефлон

-15°C - 70°C

6 197г

1/2"

4мм

Внутренняя

25м

20бар

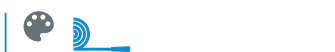

79. Шланг низкого давления 3/4" - 25м

Индекс 01.02.00.34



PVC, Полиэстер

-15°C - 70°C

3/4"

4,5мм

10 900г

25м

20бар



80. Шланг низкого давления 25м с прессованными фитингами из нержавеющей стали, наружная резьба 3/4"

Индекс 01.02.25.34



PVC, Полиэстер, Нержавеющая сталь, Тефлон

-15°C - 70°C

11 300г

3/4"

4,5мм

Наружная

25м

20бар



81. Шланг низкого давления 25м с прессованными фитингами из нержавеющей стали, внутренняя резьба 3/4"

Индекс 01.02.25.43



PVC, Полиэстер, Нержавеющая сталь, Тефлон

-15°C - 70°C

11 340г

3/4"

4,5мм

Внутренняя

25м

20бар





82. Быстросъемное соединение «папа», внутренняя резьба 1/4"

Индекс 03.01.02.14



Нержавеющая сталь	20
300бар	54г
1/4"	Внутренняя

83. Быстросъемное соединение «папа», наружная резьба 1/2"

Индекс 03.01.01.12



Нержавеющая сталь	20
300бар	94г
1/2"	Наружная

84. Быстросъемное соединение «папа», внутренняя резьба 1/2"

Индекс 03.01.02.12



Нержавеющая сталь	20
300бар	79г
1/2"	Внутренняя

85. Быстросъемное соединение «мама», наружная резьба 1/2"

Индекс 03.02.01.12



Нержавеющая сталь	20
300бар	156г
1/2"	Наружная

86. Быстросъемное соединение «мама», наружная резьба 1/2" с защитой

Индекс 03.02.21.12



Нержавеющая сталь, Резина	186г	20
300бар	В	
1/2"	Наружная	



87. Быстросъемное соединение «мама», внутренняя резьба 1/2 "

Code 03.02.02.12





 Нержавеющая сталь

 20

 300бар

 140г

 1/2"

 Внутренняя

88. Быстросъемное соединение «мама», внутренняя резьба 1/2 " с защитой

Code 03.02.22.12



 Нержавеющая сталь,
Резина

 20

 300бар

 171г

 1/2"

 Внутренняя



91. Вращающийся наконечник из нержавеющей стали, наружная резьба 1/2"

Индекс 03.05.02.01



Нержавеющая сталь

20

300бар

180г

1/2"

Наружная

Инструкция доступна по запросу

92. Вращающийся наконечник из нержавеющей стали, внутренняя резьба 1/2"

Индекс 03.05.02.02



Нержавеющая сталь

20

300бар

210г

1/2"

Внутренняя

Инструкция доступна по запросу

93. Прессованный наконечник из нержавеющей стали, наружная резьба 1/2"

Индекс 03.06.01.01



Нержавеющая сталь

20

300бар

135г

1/2"

Наружная

94. Прессованный наконечник из нержавеющей стали, внутренняя резьба 1/2"

Индекс 03.06.01.02



Нержавеющая сталь

20

300бар

136г

1/2"

Внутренняя

95. Прессованный наконечник из нержавеющей стали, коническое уплотнение 1/2"

Индекс 03.06.01.05



Нержавеющая сталь

20

300бар

139г

1/2"

Внутренняя - коническое уплотнение



105. Гигиеничный пистолет

Индекс 02.02.00.01



Нержавеющая сталь, Полипропилен	50 °C
12бар	B
50л/м	1/2" вн - поворотное соединение 570г

106. Латунный пистолет в резиновой защите

Индекс 02.02.01.01



Латунь, Резина EPDM, Нержавеющая сталь	890г
24бар	95 °C
1/2" вн	B R Y G W

107. Латунный пистолет в резиновой защите с фитингом из нержавеющей стали 1/2" и 3/4"

Индекс 02.02.01.02

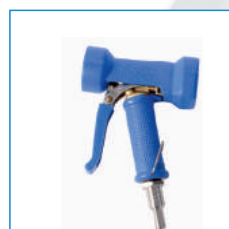

Латунь, Резина EPDM, Нержавеющая сталь	960г
24бар	95 °C
1/2"-3/4" нар	B R Y G W

108. Пластмассовый пистолет в резиновой защите

Индекс 02.02.02.01



Пластмасса, Резина EPDM, Нержавеющая сталь	480г
12бар	50 °C
1/2" Internal	B R Y G W

109. Пластмассовый пистолет в резиновой защите с фитингом из нержавеющей стали 1/2" и 3/4"

Индекс 02.02.02.02









Пластмасса, Резина EPDM, Нержавеющая сталь	970г
12бар	50 °C
1/2"-3/4" нар	B R Y G W

110. Пистолет из нержавеющей стали в резиновой защите

Индекс 02.02.03.01



 Нержавеющая сталь, Резина EPDM	 920г
 24бар	 95 °C
 1/2" вн	

111. Душ – пистолет для полутуш

Индекс 02.02.11.01









 Пластамасса Резина EPDM	 300г
 8бар	 60 °C
 1/2" вн	

112. Душ – пистолет с фитингом из нержавеющей стали 1/2" и 3/4"

Индекс 02.02.11.02









 Пластмасса, Резина EPDM	 380г
 8бар	 60 °C
 1/2"-3/4" нар	

113. Экономный опрыскиватель 3/4"

Индекс 02.02.21.01









 Латунь, Резина EPDM	 280г
 10бар	 65 °C
 3/4" вн	

114. Вращающийся распылитель 3/4"

Индекс 02.02.31.01



 Латунь, Пластмасса	 250г
 16бар	 50 °C
 3/4" нар	

115. Автоматический барабан из нержавеющей стали для шланга 20м 1/2"

Индекс 05.01.20.12



Нержавеющая сталь

1/2"

20м

17 000г

116. Автоматический барабан из нержавеющей стали для шланга 25м 1/2"

Индекс 05.01.25.12



Нержавеющая сталь

1/2"

25м

26 000г

117. Автоматический барабан из нержавеющей стали для шланга 35м 1/2"

Индекс 05.01.35.12



Нержавеющая сталь

1/2"

35м

28 000г

118. Автоматический барабан из нержавеющей стали для шланга 20м 3/4"

Индекс 05.01.20.34



Нержавеющая сталь

3/4"

20м

28 000г

119. Автоматический барабан из нержавеющей стали для шланга 25м 3/4"

Индекс 05.01.25.34



Нержавеющая сталь

3/4"

25м

28 000г

120. Ручной барабан для 25м шланга 1/2"

Индекс 05.02.25.12



Нержавеющая сталь

1/2"

20м

8 000g

121. Ручной барабан для 25м шланга 3/4"

Индекс 05.02.25.34



Нержавеющая сталь

3/4"

25м

11 000g

122. Поворотный кронштейн для барабана 05.01.20.12

Индекс 05.03.20.12



Нержавеющая сталь

2 200g

Подходит для барабана
05.01.20.12

123. Поворотный кронштейн

Индекс 05.03.23.00



Нержавеющая сталь

6 000g

Подходит для барабанов:
05.01.35.12, 05.01.20.34,
05.01.25.34, 05.01.25.12

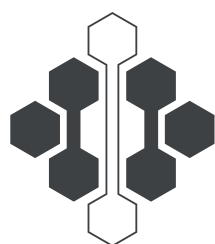

ULTRA HYGIENIC®

Закрытая корзина из нержавеющей стали под канистру



Безопасная система блокировки без висячих замков или любых опасных частей

Чёткая инструкция рядом с замком

Master Key System - один ключ для всех корзин на заводе

Пространство для отображения химической этикетки

Приёмный лоток может быть использован в случае разлива



Ключ включен

Доступна тоже версия для двух канистр



Согласно Международному Стандарту Безопасности Пищевых Продуктов, редакция 7 (3.11 Управление нештатными ситуациями, случаями изъятия из продажи и отзыва продуктов, статья 3.11.1)

Настенные держатели из нержавеющей стали

124. Держатель шланга

Индекс 05.04.25.00

new



 Нержавеющая сталь

 1 400g

 25м

 Монтажные винты
включены

125. Корзина из нержавеющей стали под канистру ECON

Индекс 05.04.01.01



 Нержавеющая сталь

 350x290x360 мм

 2 000g

 Монтажные винты
включены

new

Держатели
см. стр. 6

126. Корзина из нержавеющей стали под канистру ECON - 2 поста

Индекс 05.04.01.02

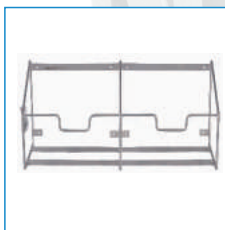

 Нержавеющая сталь

 710x290x360 мм

 3 850g

 Монтажные винты
включены

127. Корзина из нержавеющей стали под канистру

Индекс 05.04.00.01



 Нержавеющая сталь

 422x338x280 мм

 3 500г

 Монтажные винты
включены

128. Корзина из нержавеющей стали под канистру - 2 поста

Индекс 05.04.00.02



 Нержавеющая сталь

 422x638x280 мм

 6 000г

 Монтажные винты
включены

129. Закрытая корзина из нержавеющей стали под канистру

Индекс 05.04.00.03

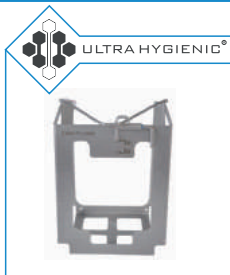

 Нержавеющая сталь

 435x338x280 мм
Ключ включен

 3 800g

 Монтажные винты
включены

130. Закрытая корзина из нержавеющей стали под канистру - 2 поста

Индекс 05.04.00.04

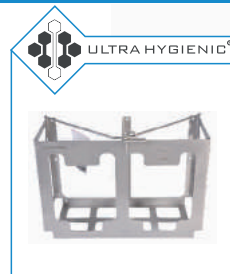

 Нержавеющая сталь

 435x638x280 мм
Ключ включен

 6 500g

 Монтажные винты
включены





ULTRA HYGIENIC®

Непромокаемый костюм



Чрезвычайно прочный и легкий для очистки материал ПВХ

Непромокаемый капюшон со шнурком

Внешний карман с дренажем

Внутренний карман с застежкой

Подкрепления в коленях, локтях и ягодицах

Непромокаемые манжеты в рукавах и штатинах

Светоотражающие элементы на руках, ногах и спине

131. Форсунка из нержавеющей стали для ополаскивания (плоский факел) 1/4", 25/30

Индекс 07.06.25.30



Нержавеющая сталь

23g

1/4"

25°/30л/м

Доступны тоже: 25/15, 25/25, 25/40, 40/30

132. Форсунка из нержавеющей стали для ополаскивания (игольная струя) 1/4", 00/20

Индекс 07.06.00.20



Нержавеющая сталь

19g

1/4"

00°/20л/м

Доступны тоже: 00/30, 00/40

133. Форсунка из нержавеющей стали для нанесения пены 1/2", 50/200

Индекс 07.06.50.200



Нержавеющая сталь

1/2"

50°/200л/м

51g

134. Форсунка из нержавеющей стали для дезинфекции 1/4", 15/20

Индекс 07.06.15.20



Нержавеющая сталь

18g

1/4"

15°/20л/м

Доступны тоже: 15/15, 15/25, 40/20, 65/20

135. Непромокаемая одежда ULTRA HYGIENIC®

Индекс 10.00.00.03



ПВХ

B
W

2 900g

Доступные размеры:
M-10.00.00.02, L-10.00.00.03, XL-10.00.00.04 другие размера доступны под заказ

136. Муфта из нержавеющей стали 1/4"

Индекс 09.01.14.14



 Нержавеющая сталь

 1/4"

 23г

137. Муфта из нержавеющей стали 1/2"

Индекс 09.01.12.12



 Нержавеющая сталь

 1/2"

 40г

138. Ниппель редукционный 3/4" нар / 1/2" нар

Индекс 03.03.34.12



 Нержавеющая сталь

 3/4" / 1/2"

 52г

139. Соединение редукционное из нержавеющей стали 3/4" нар / 1/2" вн

Индекс 09.00.34.12



 Нержавеющая сталь

 3/4" нар / 1/2" вн

 32г

140. Соединение редукционное из нержавеющей стали 1/2" нар / 1/4" вн

Индекс 09.00.12.14



 Нержавеющая сталь

 1/2" нар / 1/4" вн

 29г

141. Ниппель из нержавеющей стали 1/2"

Индекс 03.03.01.12



Нержавеющая сталь

1/2"

60g

142. Поворотное соединение из нержавеющей стали 1/2"

Индекс 07.07.00.00



Нержавеющая сталь

1/2"

108g

143. Фитинг из нержавеющей стали 1/2" - 3/4"

Индекс 03.04.12.34



Нержавеющая сталь

1/2" - 3/4"

70g

144. Защита из нержавеющей стали для крана

Индекс 07.02.01.12



Нержавеющая сталь

82мм

115g

145. Комплект запасных частей

Индекс 07.03.02.03

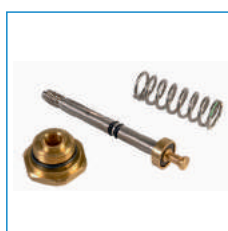

Нержавеющая сталь,
Латунь

Рекомендуемые для
пистолетов низкого
давления

1 220g

146. Защита для шланга

Индекс 07.02.02.02



Резина

170мм

117g

147. Резиновая защита для пистолета

Индекс 07.03.02.01



Резина

Рекомендуемые для пистолетов низкого давления

220g

148. Резиновая защита для женского быстрсъёма

Индекс 07.04.01.01



Резина

30мм

28g

149. Антибактериальная защита для пенной форсунки

Индекс 07.07.01.02



Пластмасса

20мм

14g

150. Антибактериальная защита для ополаскивающей и дезинфицирующей форсунки

Индекс 07.07.01.01

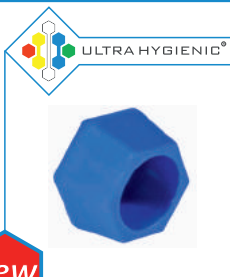

Антибактериальный полипропилен

14мм

9г





151. Уплотнения для женского быстросъёма

Индекс 07.05.01.12



 Резина EPDM

 Комплект 2 шт.

 < 1g

152. Тефлоновое уплотнение

Индекс 07.05.02.12



 Тефлон

 1/2"

 < 1g

153. Фиксатор резьбовых соединений 10 мл

Индекс 07.08.01.01



 20g

154. Смазка для резьбовых соединений 100 мл

Индекс 07.08.01.02





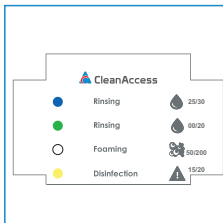

 118g

155. Наклейка на держатель для сопел - 4 места

Индекс 07.10.01.04



CleanAccess

-  Rinsing 25/30
-  Rinsing 00/20
-  Foaming 50/200
-  Disinfection 15/20

156. Наклейка на держатель для насадок - 3 места

Индекс 07.10.01.03

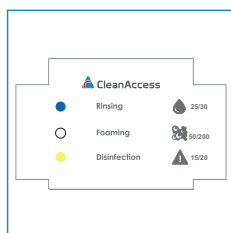

157. Манометр

Индекс 07.10.10.10



 до 40 бар

158. Зажимное кольцо

Code 08.01.00.01



 Нержавеющая сталь

 14мм

 Подходит для всасывающих шлангов

 4г



...your **access** to the highest level of **hygiene**

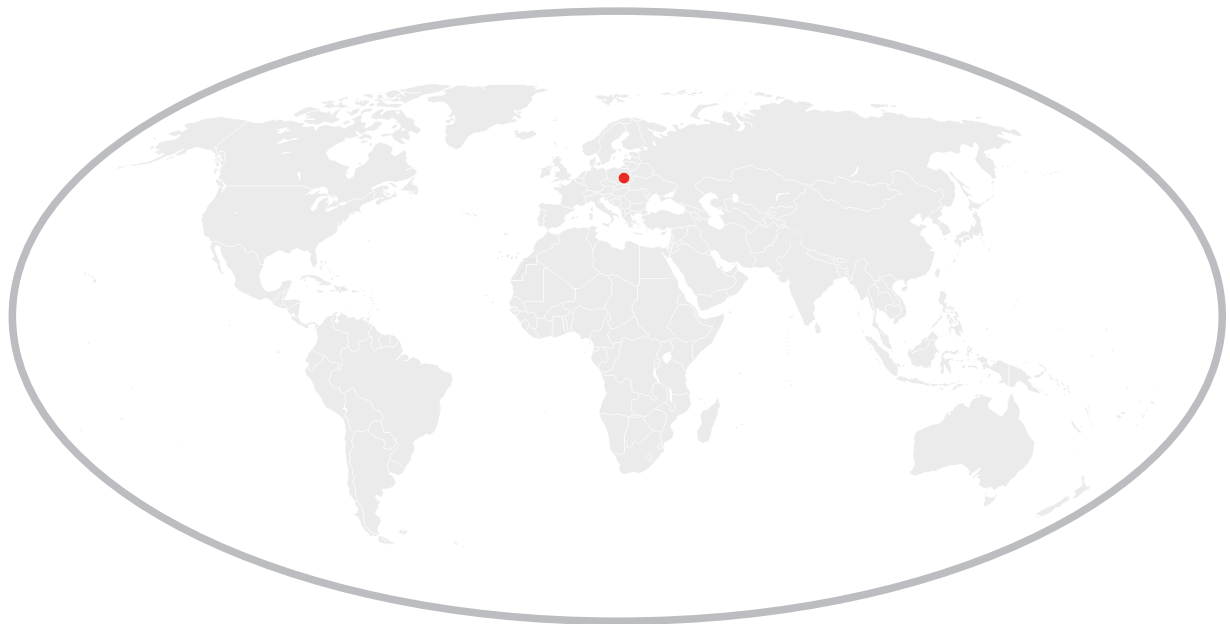

CleanAccess Ltd.

Sciegiennego 252 street
25-116 Kielce
POLAND

t +48 41 230 93 03

e info@clean-access.com

www.clean-access.com

